

9.06. Выбор программы шитья



После включения машины необходимо нажать клавишу TE во избежание внезапного запуска машины. Теперь машина находится в основном положении, и можно выбрать программу шитья.

- Непосредственный выбор образца шва и его индивидуальная адаптация за счет изменения скорости и масштабных коэффициентов.
- Выбор программы шитья с помощью установок программы. Для этой цели образец шва с соответствующими значениями скорости и масштабными коэффициентами необходимо сохранить заранее.
- При выборе последовательности несколько программ шитья выполняются одна за другой. Для этой цели необходимо заранее составить последовательность из отдельных программ шитья (установок программы).

9.06.01. Выбор и изменение образца шва



- Выберите необходимый образец шва, когда машина находится в основном положении.

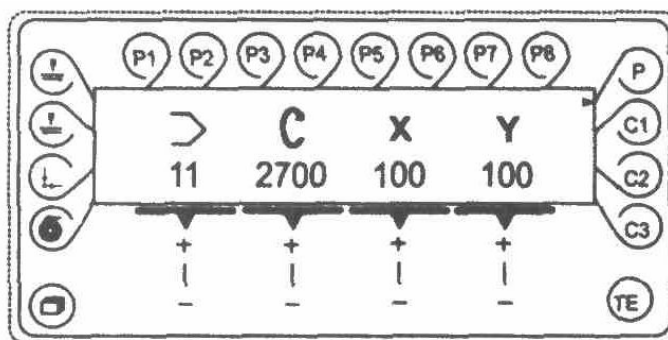

➤ 11

- С помощью соответствующей клавиши плюс/минус выберите необходимый образец шва, например 11. Образцы швов сохранены под программными номерами (см. Глава 11.05 Таблица стандартных образцов).

С 2700

- Выберите необходимую скорость с помощью соответствующей клавиши плюс/минус.

X 100

- Введите необходимый масштабный множитель (в %) (по абсциссе) с помощью соответствующей клавиши плюс/минус.

Y 100

- Введите необходимый масштабный множитель (в %) (по ординате) с помощью соответствующей клавиши плюс/минус.



- Завершите ввод, нажав клавишу TE (машина перейдет в режим шитья).

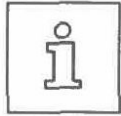

Увеличение образца шва ограничено размером швейной области машины.



Введенные изменения скорости и масштабных коэффициентов не сохраняются при переходе к другой программе шитья. Чтобы сохранить данные значения, за соответствующей программой шитья необходимо закрепить установочную клавишу (см. Глава 11.01 **Сохранение установок программ**).

9.06.02. Выбор установок программ



- Выберите необходимую установку программы, когда машина находится в основном положении, например P3.

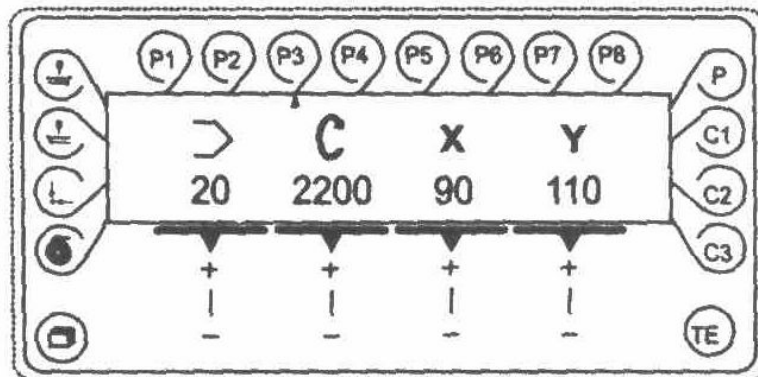

Можно выбрать только те установки программ, которые были предварительно сохранены вместе с образцом шва с соответствующими скоростью и масштабными коэффициентами (см. Глава 11.01 **Сохранение установок программ**).



Невозможно изменить скорость и масштабные коэффициенты непосредственно в программе шитья, выбранной с помощью установки программы.

9.06.03. Выбор последовательности

C2

- Выберите необходимую последовательность, когда машина находится в основном положении, например C2.

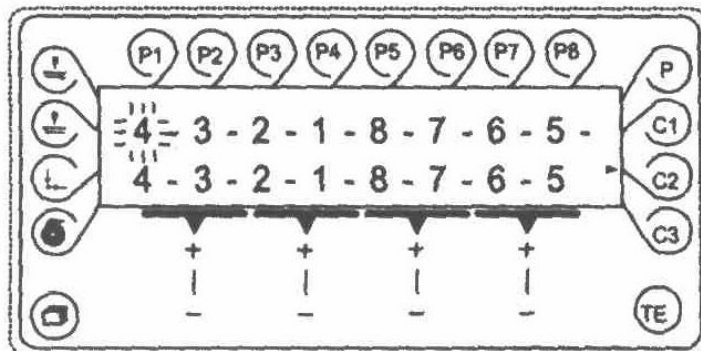

Установленный номер следующей программы шитья высвечивается на дисплее.



- При выборе функции меню появляются параметры текущей установки программы, такие как образец шва, скорость и масштабный коэффициент.



- При нажатии клавиши **плюс/минус** выполнение цикла последовательности автоматически прерывается, и машина переходит к предыдущей или последующей установке программы в последовательности.

TE

- Завершите ввод, нажав клавишу **TE** (машина перейдет в режим шитья).

9.07. Регулировка размера области шитья

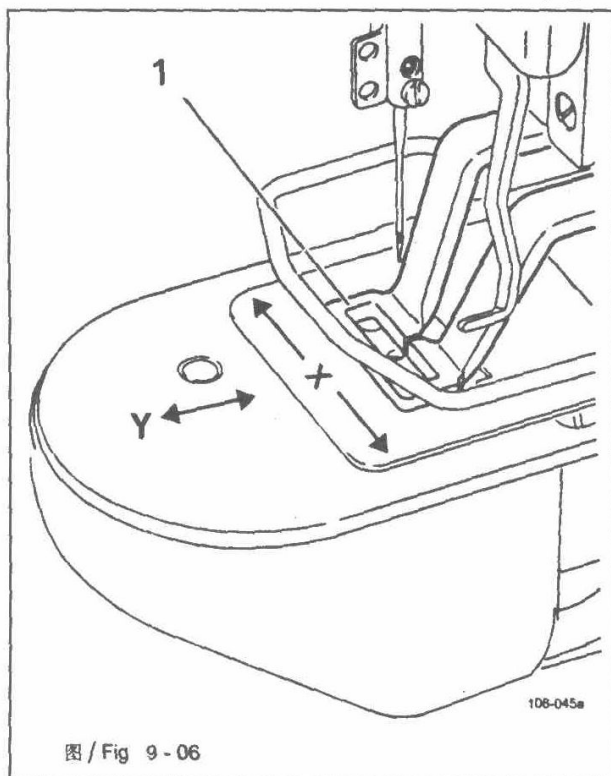

Сопоставление введенного и фактического размера области шитья позволяет определить программы шитья, которые не могут быть выполнены ввиду большего размера.



Если введенный и фактический размер области шитья не совпадают, машине может быть нанесено серьезное повреждение.



- Выберите режим ввода, когда машина находится в основном положении.

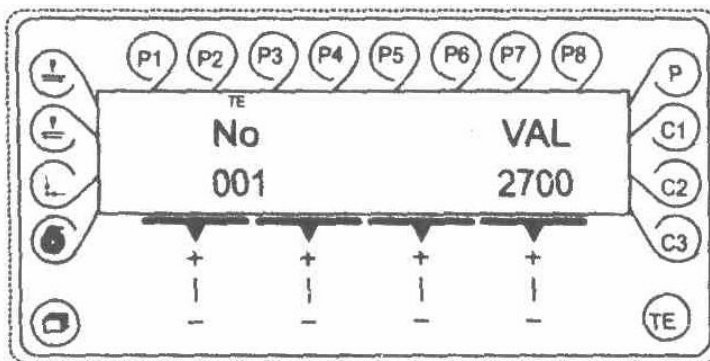

- Измерьте область шитья лапки 1.
- С помощью соответствующей клавиши **плюс/минус** выберите параметр "023".
- В случае необходимости введите код доступа (см. Глава 11.04.01 **Ввод кода доступа**).



- С помощью соответствующей клавиши **плюс/минус** введите измеренное значение (в 1/10 мм) по оси абсцисс.



- С помощью соответствующей клавиши плюс/минус выберите параметр “024”.



- С помощью соответствующей клавиши плюс/минус введите измеренное значение (в 1/10 мм) по оси ординат.



- Завершите ввод, нажав клавишу **TE** (машина перейдет в режим шитья).

9.08. Установка счетчика шпульной нити



- Выберите режим ввода, когда машина находится в основном положении.



- С помощью соответствующей клавиши **плюс/минус** выберите параметр “004”.
- В случае необходимости введите код доступа (см. Глава 11.04.01 **Ввод кода доступа**).

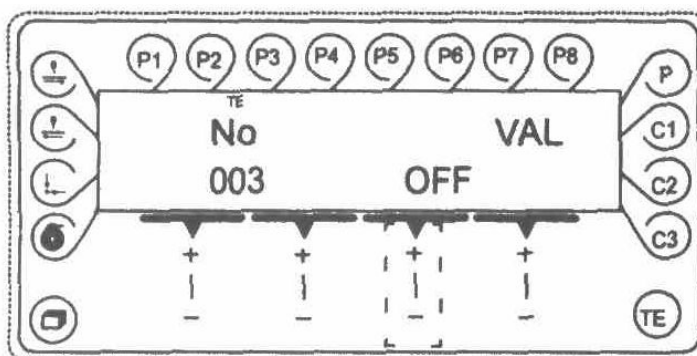

ON

- С помощью соответствующей клавиши плюс/минус включите счетчик шпульной нити.

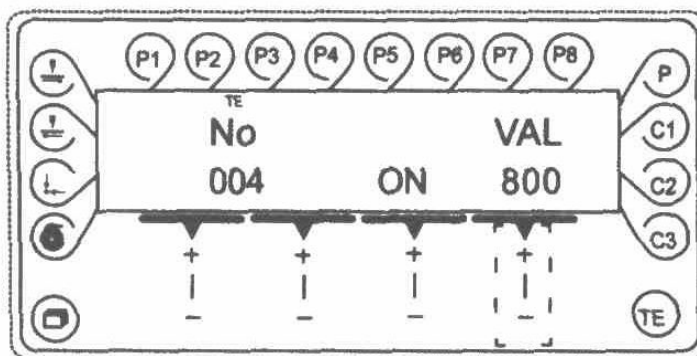

VAL
800



- С помощью соответствующей клавиши плюс/минус введите количество заготовок, которое необходимо сшить.
- Завершите ввод, нажав клавишу **TE** (машина перейдет в режим шитья).

9.09. Настройка счетчика количества заготовок



В режиме шитья (основное положение машины) счетчик количества заготовок или счетчик шпульной нити можно вывести на экран нажатием клавиши меню (если счетчик шпульной нити отключен, выводится счетчик количества заготовок).

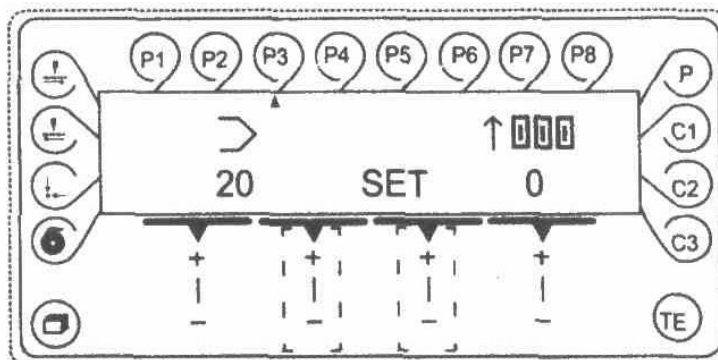

Счетчик количества заготовок начинает отсчет от 0 и отличается от счетчика шпульной нити на дисплее значком в виде стрелки, направленной вверх.

SET

- Сбросить счетчик количества заготовок можно с помощью соответствующей клавиши **плюс/минус**.

9.10. Переключение образца шва

Выбранные образцы шва можно изменить, чтобы подогнать их к держателям заготовки определенного размера.



- Выберите необходимую установку программы, например P3, когда машина находится в основном положении.



- Просмотрите образец шва, например в направлении вперед. Фактические координаты указаны вместе со значениями сдвига для каждого стежка.

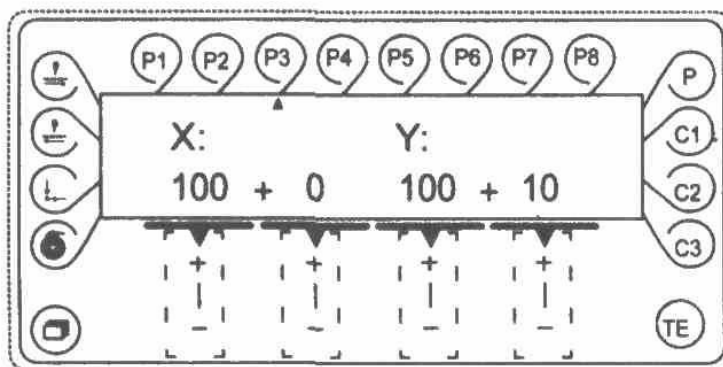

- Значения сдвига изменяются с помощью соответствующей клавиши **плюс/минус**.

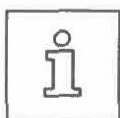

Изменение образца шва закрепляется за соответствующей установкой программы и удаляется при изменении номера программы.

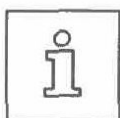

При изменении значения сдвига в любой части образца шва изменятся весь образец шва.

10. Шитье



Машину необходимо установить, подсоединить и подготовить к работе, как показано в Главе 8 **Установка и ввод в эксплуатацию**.



Запрещается работать на машине без приборов защиты 1 – 5 (см. Глава 1.06 **Опасность**)

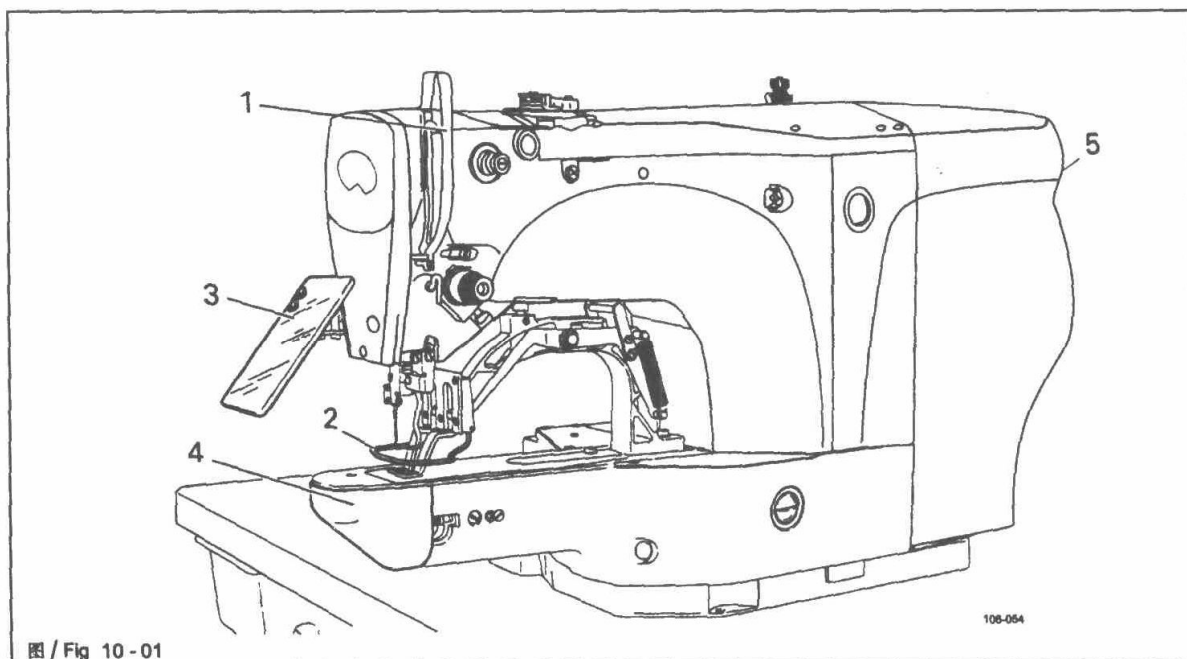

10.01. Рабочий цикл

- Выполните все пункты, указанные в Главе 9 **Подготовка к работе**.
- Аккуратно положите материал под лапку.
- Опустите лапку и начинайте шить (см. Глава 7.02 **Педаль**).

10.02. Сообщения об ошибках

В случае ошибки на дисплее появится текстовое сообщение “ERROR” вместе с кодом ошибки и короткой инструкцией. Пояснения к кодам ошибки можно найти в **Руководстве по регулировке, Глава 14.33 Сообщения об ошибках на дисплее**.

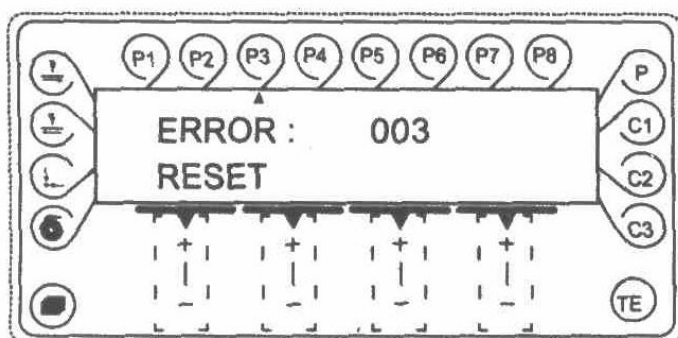

RESET

- Исправьте ошибку.
- Подтвердите исправление ошибки, нажав соответствующую клавишу **плюс/минус** или выключив и снова включив машину.